



RENAULT

# KADJAR



MINISTÈRE DE L'INTÉRIEUR

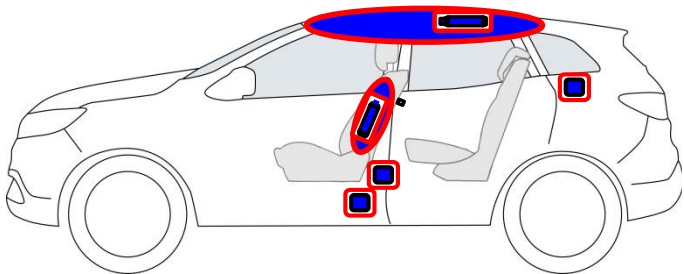
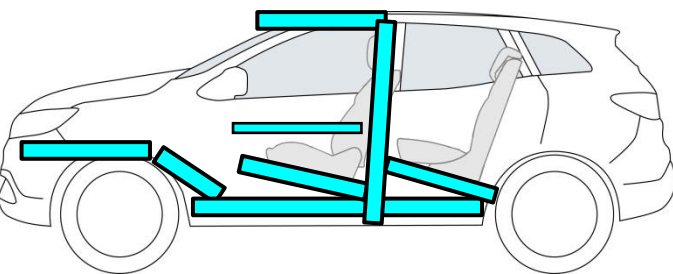
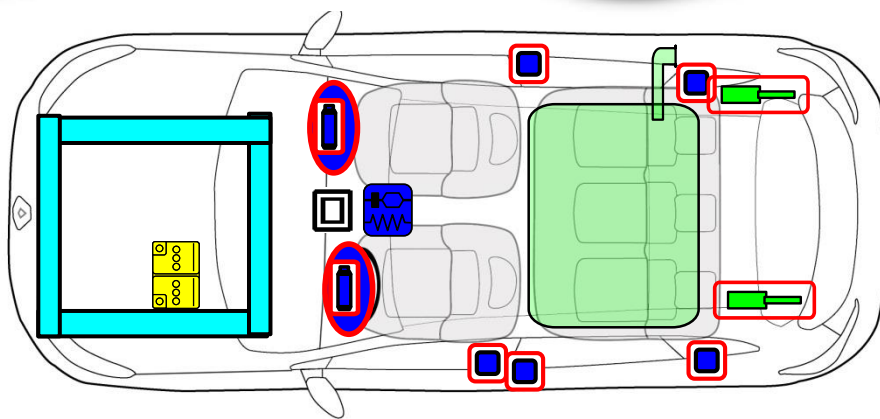

	Airbag		Gonfleur à gaz		Prétensionneur de ceinture de sécurité		Sac gonflable d'assise		système automatique de protection contre le retournement
	système actif de protection des piétons		vérin à gaz, ressort précontraint		Bloc de commande système de retenue complémentaire		Zone de haute résistance		Zone nécessitant une attention particulière
	Batterie basse tension		Ultracondensateur basse tension		Réservoir de carburant		Réservoir de gaz		Robinet de sûreté
	Batterie haute tension		câble/composant d'énergie haute tension		Sectionneur haute tension d'urgence		Boîtier de fusibles haute tension		Ultracondensateur haute tension

Marque	Modèle	Phase	Année de lancement	Référence interne	Date création	Date mise à jour	N° de version
Renault	Kadjar	1	2015	RSE-FAD-HFE-ph1-2015-v1	29/05/2015		1

## Résistance structure

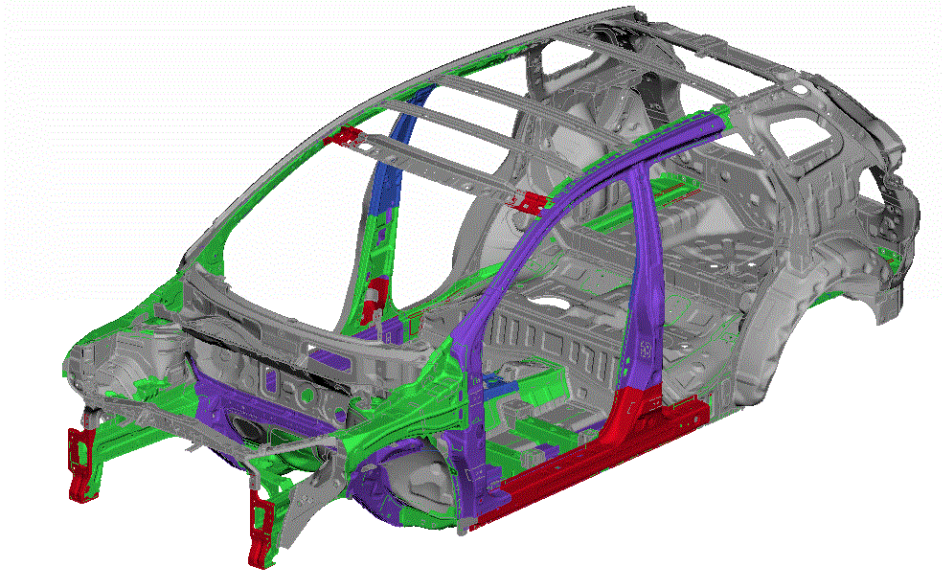
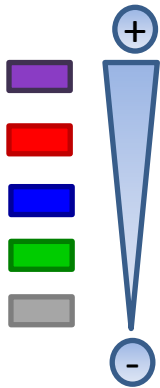

## Générateur de gaz

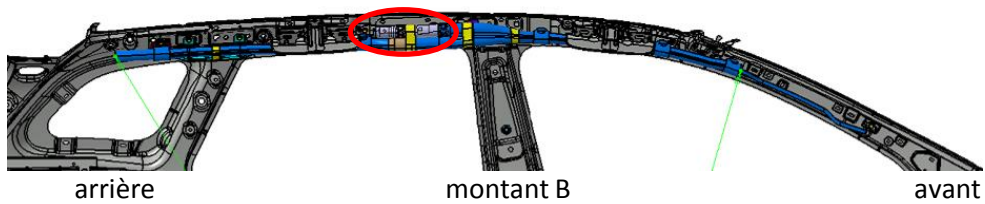

Console centrale :  
présence de renforts bilatéraux

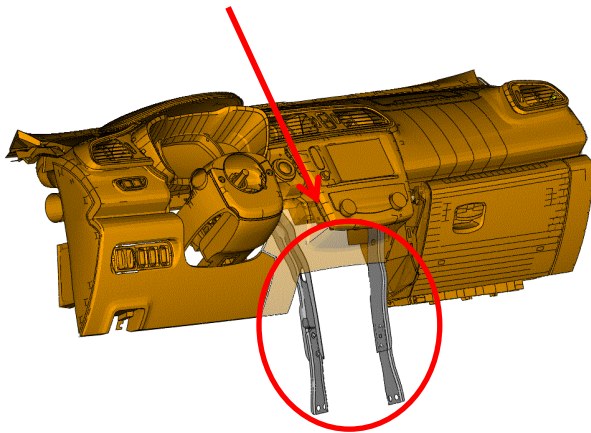

Colonne de direction creuse  
sécable en arrière du volant



Toit verre fixe (verre feuilleté)

Marque	Modèle	Phase	Année de lancement	Référence interne	Date création	Date mise à jour	N° de version
Renault	Kadjar	1	2015	RSE-FAD-HFE-ph1 -2015-v1	29/05/2015		1